



ジョークラッシャ BB 300

試料投入サイズにこだわった汎用性の高いユニット

ジョークラッシャーBB300は、最大130mmまでの大きな試料を粉砕するために特別に設計されています。ギャップ幅は1-40mmまで無段階に設定できます。試料によっては、5mmまでの粒径を得ることができ、最大600kg/hの処理能力が可能です。

レッチェのジョークラッシャーシリーズには、8種類のサイズがあります。粉砕能力および最終的な粉砕度は、粉砕機の種類、選択されたギャップ幅、試料の破碎特性によって決まります。

レッチェのジョークラッシャーの特徴は、堅牢な設計、簡単な操作とクリーニングです。少量の試料はバッチ処理で、大量の試料は連続運転で処理します。

堅牢性・汎用性

- 優れた粉砕性能
- コンタミネーションフリーの研削を可能にする幅広い材質
- ゼロ点調整による磨耗補正
- 連続的なギャップ幅の設定
- 清掃が容易な粉砕室
- 連続粉砕に最適
- 集塵用コネクタ

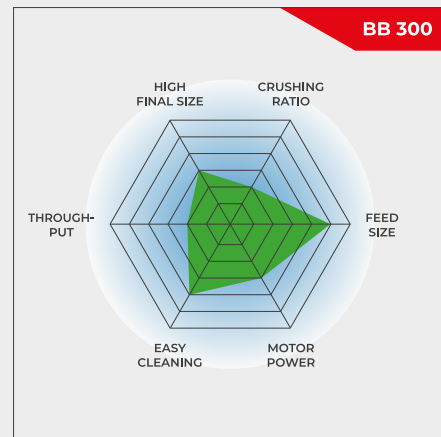

試料投入サイズにこだわった汎用性の高いユニット

ジョークラッシャー BB 300

細部へのこだわり

ジョークラッシャーのBB300は、堅牢な設計と簡単な操作・清掃が特徴です。35Lまでの試料であればバッチ式で、それ以上の試料であれば連続式で使用することができます。

粉砕された試料は、取り外し可能な受器に回収されます。大量の試料を処理する場合や連続的に粉砕する場合は、ベルトコンベアーなどお客様独自のソリューションで受器を置き換えることができます。

スピンドル調整部に組み込まれたベルビルスプリングワッシャーにより、さらに過負荷防止機能を備えています。粉砕アームを動かす偏心スピンドルは、Vベルトを介して堅牢なブレーキモーターで駆動されます。最も大きなベルトプリーがフ

ライホイールの役割も果たし、均一でスムーズな動作を保証します。

ジョークラッシャー BB 300

ゼロ点調整による磨耗補正

材料や処理量にもよりますが、粉碎ジョーは磨耗していきます。これは、粉碎ジョーの距離や破碎ギャップが、時間とともに広がっていきます。再現性のある破碎結果を得るためには、この磨耗を補正する必要があります。

レッチェのジョークラッシャーは連続的に調整することができます。レッチェのジョークラッシャーは、粉碎ジョー同士が接触する音が聞こえるまで、モーターを回転させながらゆっくりとギャップ幅の設定を変更することで行います。このようにしてゼロ点調整を行うことで磨耗によるギャップ幅の広がりを調整することが出来ます。

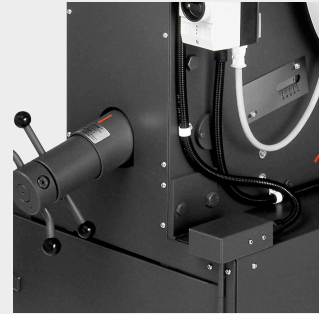

ジョークラッシャー BB 300

ユーザーの利便性と高い安全性を両立

レッチェのジョークラッシャーは、安全性を最優先しています。跳ね返り防止機能付きホッパーは、粉碎室内部を手で触れることができなくなっています。また、安全スイッチとブレーキモーターにより、誤操作や誤作動があってもすぐに停止します。

粉碎室内の清掃は、ヒンジ式ホッパーを簡単に取り外すことができます。ジョークラッシャーは、非常にスムーズで静かに作動し、ほとんどメンテナンスが不要です。

安全で効率的な粉砕プロセスのために

ジョークラッシャー用アクセサリ BB 300

粉砕ジョーおよび側壁板は、試料や分析内容に応じて選ぶよう、5種類の材質を取り揃えています：

- | マンガン鋼
- | ステンレス
- | タングステンカーバイド
- | 重金属コンタミ防止用スチール



ジョークラッシャー BB 300

特殊な要件に対応するジョークラッシャー

BB300ジョー・クラッシャーは、標準モデルとは別に、特定の用途に合わせた特別バージョンもご用意しています。

重金属フリーの粉砕

BB300は半導体材料の粉砕に適した特殊仕様も用意しています。ホッパーと受器をプラスチックで覆い、粉砕ジョーと側壁版をタングステンカーバイドで構成しています。このため、試料が金属材料に接触することはなく、粉砕ツールの摩耗によって試料の純度が損なわれることはありません。

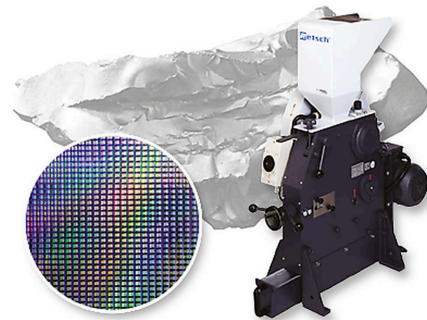

プロセスラインバージョン

BB300は、生産工程での品質管理など、オンライン操作での連続粉砕に適したバージョンもご用意しています。この場合、ホッパーとモータ保護スイッチは付属していません。三相ACモータの電圧は、お客様のご要望に応じて選択できます。



ジョークラッシャ BB 300

典型的なサンプル材料

レッチェの強力なジョークラッシャは、建設資材、鉍石、花崗岩、酸化セラミックス、石英、スラグ、シリコン、石炭、タングステン合金、セメントクリンカーなどの予備破碎に最適です。



コンクリート



ジェイド



ガラス



石炭

詳細なデータをご希望の方は、アプリケーションデータベースをご覧ください

ジョークラッシャー BB 300

機能

ジョークラッシャーBB300は堅牢で強力な粗粉碎機です。ホッパーから投入された試料は、2本のジョーがV字型を構成する粉碎室に入ります。楕円運動を行う可動ジョーが固定ジョーとの間で試料を押しつぶします。

設定されたギャップ幅よりも細かく粉碎された試料は、試料受け器に回収されます。ギャップ幅を連続的に設定できるスケール付きで、設定したギャップ幅に応じた最適な粉碎が可能です。

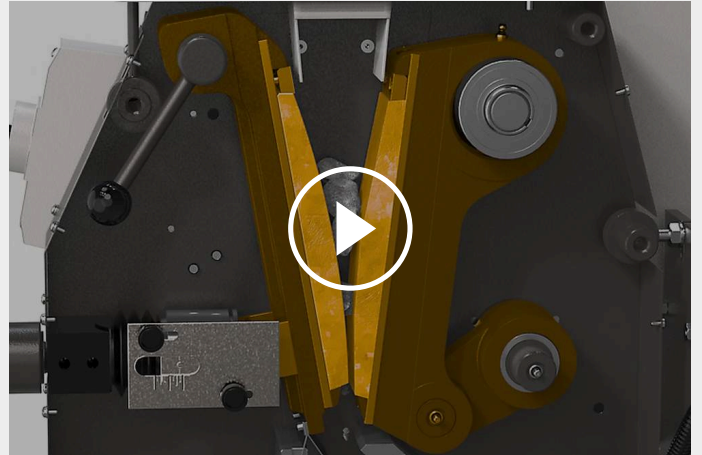

[クリックして動画を見る](#)

ジョークラッシャ BB 300

製品仕様

用途	粗粉碎、予備粉碎
分野	エンジニアリング / 電子製品, ガラス / セラミックス, 化学品 / プラスチック, 地質 / 金属, 建材, 環境 / リサイクリング
投入試料の性質	中硬質, 固い, 脆い, 硬い
粉碎方法	圧力
試料投入サイズ*	< 130 mm
粉碎粒度*	< 5 mm
スループット*	600kg/h
粉碎セットの材質	マンガン鋼, ステンレス, タングステンカーバイド, スチール (1.1750) 製 (重金属コンタミ防止用)
粉碎ジョー幅	138 x 198 mm
ギャップ幅調整	1 - 40 mm
ギャップ幅表示	目盛
0点調整	準拠
開放型ホッパー	準拠
吸塵モジュール	準拠
オンライン・モデル	別売りアクセサリ
受器容量	27.5 l / 35.4 l
モータ	3相200V
ドライブ	3.0 kW
電圧	お問い合わせください
電源	三相
保護等級	IP 54
W x H x D(????を閉じた状態)	670 x 1450 x 1600 mm
本体重量	~ 700 kg
規格	CE







*試料と機器種別により異なります。

www.retsch.jp/bb300

注文データ

ジョークラッシャ BB 300

Jaw Crusher BB 300 complete with breaking jaws and wearing plates
(please order collecting receptacle separately)

				粉碎ジョー / 粉碎チャンバーライナー
20.054.1001		BB 300	3相 400 V, 50 Hz	マンガン鋼製ジョー/ステンレス製ライナー
20.054.1003		BB 300	3相 400 V, 50 Hz	ステンレス製ジョー / ステンレス製ライナー
20.054.1013		BB 300	3相 400 V, 50 Hz	タングステンカーバイド製ジョー/ステンレス製ライナー
20.061.0001	 	BB 300	3相 400 V, 50 Hz	tungsten carbide / tungsten carbide, all parts coming into contact with the sample are heavy-metal-free
20.054.1006		BB 300	3相 400 V, 50 Hz	steel 1.1750 / steel 1.0344, 重金属コンタミ防止用

他の電源仕様については応相談

JAW CRUSHER BB 300 VERSION FOR INTEGRATION

Version for integration into a system at the customer's location, with manufacturer's declaration according to EC machine directive, with three-phase motor (voltages on request), without hopper and protective motor switch

20.057.1001		BB 300	マンガン鋼製ジョー/ステンレス製ライナー
20.057.1002		BB 300	ステンレス製ジョー / ステンレス製ライナー

COLLECTING RECEPTACLES BB 300

05.045.0048		受け器 亜鉛メッキ鋼板製 27.5L
-------------	---	--------------------------

05.045.0049



受け器
プラスチック製
35.4L

22.906.0001



受器用移動架台, 最大荷重 150 kg

BB300用アクセサリ

1)

BREAKING JAWS BB 300

22.048.0007



粉碎ジョー
マンガン鋼製
2個1組

22.048.0008



粉碎ジョー
ステンレス製
2個1組

22.048.0021

粉碎ジョー
タングステンカーバイド製
2個1組

22.048.0025

粉碎ジョー
タングステンカーバイド製
1 set, for jaw crusher 20.061.0001

22.048.0019



粉碎ジョー
スチール 1.1750製
2個/1組, 重金属コンタミ防止用

WEARING PLATES BB 300

22.711.0004



粉碎チャンバーライナ
ステンレス製
2個1組

22.711.0014

粉碎チャンバーライナ
タングステンカーバイド製
1 pair, for jaw crusher 20.061.0001

22.711.0013



粉碎チャンバーライナ
スチール 1.0344
2個/1組, 重金属コンタミ防止用

その他アクセサリ

02.785.0273

Infeed hopper for batch loading

22.351.0004



V-ベルト 4本/組